

Kobo Mini

Bedienungsanleitung

Inhaltsverzeichnis

Über Ihren eReader.....	6
Bestandteile Ihres Kobo eReaders.....	6
Laden Ihres Kobo eReaders.....	8
Laden Ihres Kobo eReaders mit einem Steckernetzteil.....	9
Ein- und Ausschalten Ihres Kobo eReaders.....	9
Verwendung des Touchscreens.....	10
Verbinden mit Ihrem Computer.....	11
Zurücksetzen Ihres Kobo eReaders.....	12
Verwendung von WLAN.....	14
Ihren Kobo eReader mit einem WLAN-Netzwerk verbinden...	14
Überprüfung des WLAN-Status' auf Ihrem Kobo eReader.....	15
Ausschalten des WLAN an Ihrem Kobo eReader.....	16
Synchronisieren mit dem Kobo eReader.....	17
Synchronisierung verstehen.....	17
Synchronisierung Ihres Kobo eReaders mit WLAN.....	18
Synchronisierung Ihres Kobo eReaders mit Kobo Desktop.....	18
Verwendung Ihrer Bibliothek.....	20

Verwendung des Startbildschirms.....	20
Auf Entdeckungsreise in Ihrer Bibliothek.....	21
Suche nach Büchern.....	22
Verwendung der Kobo Cloud.....	24
Über die Kobo Cloud.....	24
Wie Sie Bücher von der Kobo Cloud auf Ihren Kobo eReader herunterladen.....	25
Alle Ihre Kobo-Bücher gleichzeitig auf Ihren eReader laden....	26
Bücher von Ihrem Kobo eReader entfernen.....	27
Alle Bücher von Ihrem Kobo eReader entfernen.....	28
Lesen auf Ihrem eReader.....	29
Navigation in einem Buch.....	30
Ändern der Text- und Schriftartenoptionen auf Ihrem Kobo eReader.....	31
Bücher schließen.....	33
Lesezeichen setzen.....	33
Eine Seite mit Lesezeichen wiederfinden.....	34
Text auf Ihrem Kobo eReader markieren.....	34
Betrachten der Markierungen auf Ihrem Kobo eReader.....	35
Wie Sie Markierungen auf Ihrem Kobo eReader entfernen.....	36
Hinzufügen von Notizen zu Ihrem Buch auf Ihrem Kobo eReader.....	37

Ihre Notiz während des Lesens auf Ihrem Kobo eReader sehen.....	37
Notizen aus Ihren Büchern auf Ihrem eReader entfernen	38
Verwendung des Wörterbuchs auf Ihrem Kobo eReader.....	39
Wörterbücher hinzufügen oder entfernen.....	40
Übersetzen eines Begriffs.....	41
Bücher hinzufügen.....	42
Im Kobo-Onlineshop stöbern.....	42
Ein Buch auf Ihrem Kobo eReader kaufen.....	43
Ein Buch auf Ihren Wunschzettel in Ihrem Kobo eReader hinzufügen.....	45
Betrachten des Wunschzettels.....	46
Erste Schritte mit Adobe Digital Editions.....	46
Installation von Adobe Digital Editions.....	47
Erstellung einer Adobe ID.....	48
Ihren Computer und Ihren eReader mit Adobe Digital Editions autorisieren.....	48
So fügen Sie Ihrem eReader Bücher mithilfe von Adobe Digital Editions hinzu.....	49
Hilfe.....	51
Hilfe.....	51

Information zu Sicherheit, gesetzlichen Vorschriften und Garantie	51
--	----

Über Ihren eReader

Inhalt des Abschnitts

- Bestandteile Ihres Kobo eReaders
- Laden Ihres Kobo eReaders
- Laden Ihres Kobo eReaders mit einem Steckernetzteil
- Ein- und Ausschalten Ihres Kobo eReaders
- Verwendung des Touchscreens
- Verbinden mit Ihrem Computer
- Zurücksetzen Ihres Kobo eReaders

Bestandteile Ihres Kobo eReaders

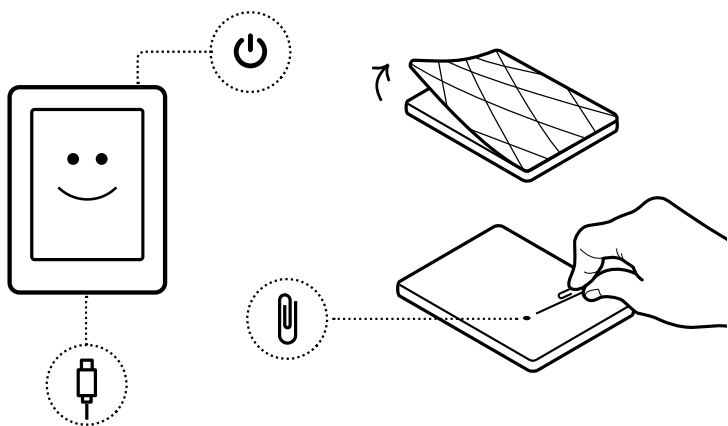

Ein-/Ausshalter - Schalten Sie Ihren eReader ein oder aus oder versetzen Sie ihn in den Ruhezustand.



Micro-USB-Port – Schließen Sie Ihren eReader über das mitgelieferte Micro-USB-Kabel an Ihren Computer an,

um Ihren eReader zu laden oder Bücher hinzuzufügen.



Reset-Taste – Entfernen Sie die Rückseite, führen Sie eine aufgebogene Büroklammer ein und drücken Sie die Taste vorsichtig, um Ihren eReader zurückzusetzen.

Laden Ihres Kobo eReaders

Vor der Erstanwendung Ihres eReaders sollten Sie ihn vier Stunden lang aufladen. Der vollständig aufgeladene Akku eines Kobo eReaders kann je nach Nutzungsverhalten bis zu einem Monat halten. Wir empfehlen, Ihren Kobo eReader mit dem mitgelieferten Micro-USB-Kabel zu laden.





Wenn Sie Ihr Micro-USB-Kabel ersetzen müssen, können Sie ein neues überall dort erwerben, wo Micro-USB-Kabel verkauft werden. Folgen Sie diesen Anweisungen, um Ihren eReader aufzuladen.

1. Schließen Sie Ihr Micro-USB-Kabel an Ihren eReader und Ihren Computer an.
2. Ist Ihr eReader eingeschaltet, tippen Sie auf **Abbrechen**.

Sie können weiterlesen, während Ihr eReader lädt.

Beim Aufladen können Sie das Akkuladesymbol in der oberen rechten Ecke des Bildschirms sehen.

Akku-Symbole

-  Ist leer
-  Wird geladen
-  Ist teilweise geladen
-  Ist voll geladen

Laden Ihres Kobo eReaders mit einem Steckernetzteil

Sie können Ihren Kobo eReader mit jedem Micro-USB-Adapter mit 5 V (500 mA) aufladen.

Hinweis: Wenn Sie in ein Land mit anderen Stromanschlüssen reisen, stellen Sie sicher, dass Sie einen geeigneten Adapter haben, bevor Sie Ihren Kobo eReader an einer Steckdose laden.

Ein- und Ausschalten Ihres Kobo eReaders

Das Ausschalten Ihres Kobo eReaders oder das Versetzen in den Ruhemodus verlängert die Akkulaufzeit.

Wenn Sie Ihren eReader in den Ruhemodus versetzen und dann wieder einschalten, kehren Sie direkt zum zuletzt aufgerufenen Bildschirm zurück. Dabei kann es sich um eine Seite im Buch, den Kobo-Onlineshop oder ein Regal in Ihrer Bibliothek handeln.

Wenn Sie Ihren eReader ausschalten, gelangen Sie direkt nach dem Einschalten wieder auf die Startseite.

- **So schalten Sie Ihren eReader ein:** Schieben Sie den Ein-/Ausschalter nach rechts und halten Sie ihn eine Sekunde lang. Der eReader schaltet sich ein und Sie sehen, wie der Bildschirm sich einschaltet.
- **So versetzen Sie Ihren eReader in den Ruhemodus:** Schieben Sie den Ein-/Ausschalter nach rechts und lassen Sie ihn dann schnell wieder los.
- **So wecken Sie Ihren eReader auf:** Schieben Sie den Ein-/Ausschalter nach rechts und lassen Sie ihn dann los.
- **So schalten Sie Ihren eReader aus:** Schieben Sie den Ein-/Ausschalter nach rechts und halten Sie ihn, bis der Bildschirm ausgeschaltet ist.

Verwendung des Touchscreens

Wenn Ihr eReader eingeschaltet ist, können Sie auf das Display tippen, um Bücher zu öffnen, Seiten umzublättern,

etwas auszuwählen und vieles mehr. Hier sind einige Gesten, die nützlich für Sie sein könnten.

- **Tippen:** Tippen Sie leicht auf das Display, um ein Buch zu öffnen, eine Seite umzublättern, ein Menü auszuwählen und vieles mehr. Diese Geste werden Sie am häufigsten verwenden.
- **Wischen:** Verwenden Sie diese Geste, um durch die Bücher in Ihrer Bibliothek und umzublättern.
- **Drücken und halten:** Berühren Sie den Bildschirm und lassen Sie Ihren Finger auf einer Stelle. Diese Geste ermöglicht Ihnen, Text während des Lesens auszuwählen. Halten Sie einfach ein Wort länger gedrückt. Wenn Sie loslassen, unterstreicht Ihr eReader Ihre Auswahl und zeigt einen Kreis am Wortanfang und -ende an. Ziehen Sie die Kreise, um mehr Text auszuwählen.

Hinweis: Nicht alle Bücher erlauben die Textauswahl. Es ist beispielsweise nicht möglich, Text in PDF-Dokumenten oder in Comics auszuwählen.

Verbinden mit Ihrem Computer

Kobo Desktop ist eine kostenlose Software, mit der Sie Bücher auf Ihren eReader hinzufügen und verwalten können.

Mit Kobo Desktop können Sie:

- schnell eine große Anzahl an Büchern auf Ihren eReader hinzufügen oder löschen.
- bei Kobo gekaufte Bücher lesen.
- Bücher über Ihren Computer kaufen.
- Ihren eReader synchronisieren.

Für weitere Informationen zu Kobo Desktop können Sie:

- Kobo Desktop von kobosetup.com herunterladen.
- das Benutzerhandbuch für Kobo Desktop von kobo.com/userguides herunterladen.
- unsere Hilfeseite auf kobo.com/help durchsuchen.

Zurücksetzen Ihres Kobo eReaders

Wenn Ihr eReader nicht reagiert oder wenn Sie Probleme mit Ihrem eReader haben, können Sie versuchen, ihn zurückzusetzen. Wenn Sie Ihren eReader zurücksetzen, müssen Sie sich erneut auf Ihrem eReader anmelden und ihn neu einrichten.

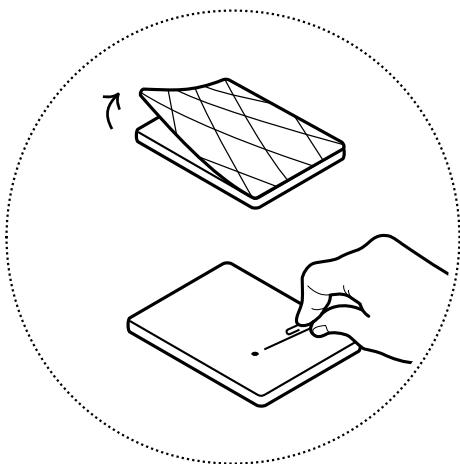

1. Entfernen Sie die Rückseite des eReaders.
2. Führen Sie eine aufgebogene Büroklammer ein und drücken Sie ein paar Sekunden lang vorsichtig. Dann wird Ihr eReader neu starten.
3. Folgen Sie den Anweisungen auf dem Bildschirm, um Ihren eReader neu einzurichten.

Verwendung von WLAN

Inhalt des Abschnitts

- Ihren Kobo eReader mit einem WLAN-Netzwerk verbinden
- Überprüfung des WLAN-Status' auf Ihrem Kobo eReader
- Ausschalten des WLAN an Ihrem Kobo eReader

Ihren Kobo eReader mit einem WLAN-Netzwerk verbinden

Sie müssen WLAN verwenden, um auf Ihrem eReader eine Verbindung zum Internet herzustellen. Mit einer WLAN-Verbindung können Sie Bücher im Kobo-Onlineshop finden und kaufen, Ihren Kobo eReader synchronisieren und den Beta-Browser verwenden. Sie benötigen lediglich Zugang zu einem Drahtlosnetzwerk.



1. Gehen Sie zu Ihrem Startbildschirm.
2. Tippen Sie auf die **Sync**-Kachel . Ihr eReader wird versuchen, per WLAN eine Verbindung herzustellen. Das kann einen Augenblick dauern.

3. Sie werden aufgefordert, ein Drahtlosnetzwerk auszuwählen. Tippen Sie auf den Namen des Netzwerks, mit dem Sie eine Verbindung herstellen möchten. Falls ein Schloss-Symbol  neben dem Netzwerk angezeigt wird, benötigen Sie ein Passwort, um eine Verbindung zu diesem Netzwerk herzustellen.
4. Wenn Sie aufgefordert werden, ein Passwort für das Netzwerk einzugeben, verwenden Sie dafür die Tastatur und tippen Sie dann auf **Verbinden**. Sie können auf Passwort anzeigen tippen, damit Ihre Eingabe sichtbar wird.

Überprüfung des WLAN-Status' auf Ihrem Kobo eReader

Um zu sehen, ob Sie mit dem Internet verbunden sind, prüfen Sie das WLAN-Statussymbol oben auf Ihrem Bildschirm.

WLAN-Symbole

-  WLAN ist deaktiviert.
-  Sie haben eine mäßige WLAN-Verbindung.
-  Sie haben eine hervorragende WLAN-Verbindung.

Sie müssen Ihren eReader evtl. synchronisieren, um das WLAN-Statussymbol zu sehen.

1. Gehen Sie zu Ihrem Startbildschirm.
2. Tippen Sie auf die **Sync**-Kachel .
Das WLAN-Statussymbol wird oben auf dem Bildschirm angezeigt.

Ausschalten des WLAN an Ihrem Kobo eReader

Sie können das WLAN auch ausschalten, um die Internet-Verbindung Ihres Kobo eReaders zu beenden. Dadurch wird die Akkulaufzeit des eReaders verlängert und Sie können ihn an Bord eines Flugzeugs verwenden. Ihre WLAN-Verbindung wird automatisch ausgeschaltet, wenn sie länger als fünf Minuten inaktiv ist.

1. Gehen Sie zu Ihrem Startbildschirm.
2. Tippen Sie auf das Menü-Symbol  oben auf dem Bildschirm.
Damit wird das Feld „Schnelleinstellungen“ aufgerufen.
3. Tippen Sie auf das Kästchen neben **WLAN**.
Wenn das Kästchen nicht angewählt ist, ist WLAN ausgeschaltet.

Synchronisieren mit dem Kobo eReader

Inhalt des Abschnitts

- Synchronisierung verstehen
- Synchronisierung Ihres Kobo eReaders mit WLAN
- Synchronisierung Ihres Kobo eReaders mit Kobo Desktop

Synchronisierung verstehen

Eine Synchronisierung fügt Ihre Einkäufe im Kobo-Shop zu Ihrer Kobo-Bibliothek hinzu. Falls Sie auf einem anderen Gerät lesen, führen Sie eine Synchronisierung durch, um Ihren Ort in Ihrem Buch, Ihren Anmerkungen usw. zu aktualisieren. Eine Synchronisierung aktualisiert auch die Software des Kobo eReaders. Stellen Sie vor dem Synchronisieren sicher, dass Ihr Gerät eine WLAN-Verbindung hat.

Es gibt zwei Möglichkeiten, die Synchronisierung vorzunehmen: Entweder über WLAN oder indem Sie Ihren Kobo eReader über Ihren Computer mit Kobo Desktop verbinden.

Synchronisierung Ihres Kobo eReaders mit WLAN

Stellen Sie sicher, dass Ihr WLAN-Netzwerk eingeschaltet ist und Sie mit einem Netzwerk verbunden sind, bevor Sie Ihren eReader synchronisieren.



1. Gehen Sie zu Ihrem Startbildschirm.
 2. Tippen Sie auf die **Sync**-Kachel .
- Wenn Sie sich in Reichweite eines bekannten Netzwerks befinden, stellt Ihr Kobo eReader automatisch eine Verbindung her und beginnt mit dem Synchronisieren.
 - Wenn Sie sich nicht innerhalb des Bereichs eines bekannten Netzwerkes befinden, beginnt Ihr eReader den Prozess des Hinzufügens eines Netzwerks.

Synchronisierung Ihres Kobo eReaders mit Kobo Desktop

Sie können Ihren eReader auch synchronisieren, indem Sie ihn über Kobo Desktop mit Ihrem Computer verbinden. Kobo Desktop ist eine kostenlose Software, mit der Sie Bücher auf Ihren eReader hinzufügen und verwalten können.

Ihr Computer sollte vor der Synchronisierung mit dem Internet verbunden werden.

Sie können Kobo Desktop unter kobosetup.com herunterladen.

1. Verbinden Sie Ihren eReader über ein Micro-USB-Kabel mit Ihrem Computer.
2. Öffnen Sie Kobo Desktop auf Ihrem Computer.
3. Wenn Sie nicht bereits bei Ihrem Kobo-Konto angemeldet sind, klicken Sie auf das Profil-Symbol  oben auf dem Bildschirm und melden Sie sich an.
4. Klicken Sie auf das Sync-Symbol .
5. Klicken Sie auf die Auswerfen-Schaltfläche  oben auf dem Bildschirm, um die Verbindung zwischen Ihrem eReader und Ihrem Computer zu trennen.

Verwendung Ihrer Bibliothek

Inhalt des Abschnitts

- Verwendung des Startbildschirms
- Auf Entdeckungsreise in Ihrer Bibliothek
- Suche nach Büchern

Verwendung des Startbildschirms

Ihr Startbildschirm ist das Erste, was Sie sehen, wenn Sie nach der Einrichtung Ihren eReader einschalten. Auf Ihrem Startbildschirm können Sie zuletzt geöffnete Bücher sehen, den Kobo-Onlineshop besuchen und mehr.

Gehen Sie auf Ihre Startseite, indem Sie auf das Start-Symbol  oben auf dem Bildschirm tippen. Tippen Sie beim Lesen in die Mitte Ihres Bildschirms, um das Start-Symbol zu sehen.

Ihr Startbildschirm ist anhand von Kacheln organisiert, damit Sie alles leichter finden können. Tippen Sie auf eine Kachel, um mit ihr zu interagieren.

Zu den Kacheln des Startbildschirms gehören:

- Das Buch, das Sie gerade lesen.
- Bücher, die Sie zuletzt geöffnet oder gekauft haben.
- Empfohlene Bücher, von denen wir denken, dass Sie Ihnen gefallen werden.
- Die Sync-Kachel, um Ihrer Bibliothek kürzlich gekaufte Bücher hinzuzufügen und Ihren eReader zu aktualisieren.

Über den Kacheln sehen Sie die Suchleiste. Verwenden Sie die Suchleiste, um Bücher in Ihrer Kobo-Bibliothek oder im Kobo-Onlineshop zu finden.

Sie können unten auf Ihrem Startbildschirm auf Ihre Bibliothek, den Kobo-Onlineshop und auf Extras zugreifen, zu denen ein Wörterbuch und Ihre persönlichen Lesestatistiken gehören.

Auf Entdeckungsreise in Ihrer Bibliothek

Ihre Bibliothek hilft Ihnen dabei, Bücher auf Ihrem eReader zu lesen und zu verwalten.

So können Sie in Ihrer Bibliothek auf Ihre gekauften Bücher, kostenlose Leseproben und Büchersammlungen zugreifen:

1. Gehen Sie zu Ihrem Startbildschirm.
2. Tippen Sie auf **Bibliothek**.

3. Wählen Sie einen der Bereiche Ihrer Bibliothek:
 - **Bücher:** alle Kobo-Bücher, PDFs und andere Dokumente in Ihrer Bibliothek.
 - **Leseproben:** Auszüge aus Büchern, die Sie als Leseprobe auf Ihren eReader hinzugefügt haben.
 - **Meine Sammlungen:** Bücher, die Sie wie auf Bücherregalen geordnet haben. Sie können z. B. eine Sammlung von Kochbüchern erstellen und dann nur Bücher zum Thema Kochen hinzufügen.
 - **Pocket-Inhalte:** Online-Artikel oder Websites, die Sie mit Ihrer kostenlosen Pocket-App auf Ihrem Computer, Tablet oder einem anderen Gerät hinzugefügt haben.

Suche nach Büchern

Verwenden Sie die Suchleiste oben auf dem Startbildschirm, um ein Buch aus Ihrer Bibliothek oder ein neues Buch aus dem Kobo-Onlineshop zu finden.

Geben Sie den Buchtitel, den Autorennamen oder einen Suchbegriff ein.

1. Gehen Sie zu Ihrem Startbildschirm.
2. Tippen Sie oben am Bildschirm auf die Suchleiste.
3. Wählen Sie, wo Sie suchen möchten:

- Wählen Sie **Shop**, um den Kobo-Shop zu durchsuchen (WLAN-Verbindung nötig).
 - Wählen Sie **Bibliothek**, um die Bibliothek Ihres eReaders zu durchsuchen.
4. Geben Sie mit der Tastatur einen Buchtitel, den Namen eines Autors oder ein Schlagwort ein. Suchergebnisse werden bereits bei der Eingabe angezeigt.
 5. Tippen Sie auf einen Vorschlag, um das entsprechende Resultat aufzurufen, oder tippen Sie auf **Los**, um die gesamte Liste mit Resultaten zu sehen.

Verwendung der Kobo Cloud

Inhalt des Abschnitts

- Über die Kobo Cloud
- Wie Sie Bücher von der Kobo Cloud auf Ihren Kobo eReader herunterladen
- Alle Ihre Kobo-Bücher gleichzeitig auf Ihren eReader laden
- Bücher von Ihrem Kobo eReader entfernen
- Alle Bücher von Ihrem Kobo eReader entfernen

Über die Kobo Cloud

Alle Bücher, die Sie bei Kobo gekauft haben, werden in der Kobo Cloud gespeichert, einem Online-Speicher mit unbegrenzter Speicherkapazität. Sie können wählen, welche Bücher Sie von der Kobo Cloud auf Ihr Gerät herunterladen möchten. Wenn Sie ein Buch gelesen haben, können Sie es von Ihrem Gerät entfernen, um Ihren Speicherplatz zu erhöhen. Mit WLAN-Zugang können Sie ein Buch jederzeit wieder aus der Kobo Cloud herunterladen.

Wie Sie Bücher von der Kobo Cloud auf Ihren Kobo eReader herunterladen

Wenn Ihre Bücher in der Kobo Cloud gespeichert sind, müssen Sie sie zuerst auf Ihren eReader herunterladen, bevor Sie sie lesen können. Stellen Sie sicher, dass Ihr eReader mit einem WLAN-Netzwerk verbunden ist, um Bücher aus der Kobo Cloud herunterzuladen.

1. Gehen Sie zu Ihrem Startbildschirm.
2. Tippen Sie auf **Bibliothek**.
3. Tippen Sie auf **Bücher**.
Bei allen Büchern, die nicht bereits auf Ihren eReader heruntergeladen wurden, ist ein Download-Symbol  auf dem Cover zu sehen.
4. Tippen Sie auf das Buchcover, um das Buch herunterzuladen.
Das Buch wird heruntergeladen.
5. Tippen Sie auf das Buchcover oder den Titel, um es zu öffnen.

Wenn Sie mehrere Bücher ausgewählt haben, werden Ihre Bücher in eine Warteschlange aufgenommen und nacheinander auf Ihren eReader geladen. Das Wort *Ausstehend* wird neben Büchern angezeigt, die sich in der Download-Warteschlange befinden. Sobald ein Buch auf Ihr

Gerät geladen wurde, benötigen Sie keine WLAN-Verbindung mehr, um es zu lesen.

Alle Ihre Kobo-Bücher gleichzeitig auf Ihren eReader laden

Sie können Ihre gesamte Bibliothek von Kobo auf Ihren eReader herunterladen.

1. Gehen Sie zu Ihrem Startbildschirm.
2. Tippen Sie auf **Bibliothek**.
3. Tippen Sie auf **Bücher**.
4. Tippen Sie auf das Werkzeug-Symbol  am unteren Rand der Seite.
5. Tippen Sie auf **Alle herunterladen**.
6. Verbinden Sie sich, falls erforderlich, mit einem WLAN-Netzwerk.
Die Worte *In Download-Warteschlange* werden neben Büchern angezeigt, die noch heruntergeladen werden.

Bücher von Ihrem Kobo eReader entfernen

Alle Bücher, die Sie bei Kobo gekauft haben, werden in der Kobo Cloud gespeichert, einem Online-Speicher mit unbegrenzter Speicherkapazität. Sie können wählen, welche Bücher Sie von der Kobo Cloud auf Ihr Gerät herunterladen möchten. Wenn Sie ein Buch gelesen haben, können Sie es von Ihrem Gerät entfernen, um Ihren Speicherplatz zu erhöhen. Mit WLAN-Zugang können Sie ein Buch jederzeit wieder aus der Kobo Cloud herunterladen.

1. Gehen Sie zu Ihrem Startbildschirm.
2. Tippen Sie auf **Bibliothek**.
3. Tippen Sie auf **Bücher**.
4. Halten Sie das Cover oder den Titel des Buches, das Sie entfernen möchten, länger gedrückt.
Ein Menü wird angezeigt.
5. Tippen Sie auf **Entfernen**.
Ein Dialogfeld wird angezeigt.
6. Wählen Sie, woraus das Buch entfernt werden soll:
 - eReader: Damit können Sie den Inhalt wieder von der Kobo Cloud herunterladen. Die Option wird automatisch ausgewählt.

- Kobo-Konto: Hierdurch wird das Buch aus Ihrem Kobo-Konto sowie von allen Ihren Geräten gelöscht.

7. Tippen Sie auf **Entfernen**.

Alle Bücher von Ihrem Kobo eReader entfernen

Sie können alle heruntergeladenen Bücher von Ihrem eReader entfernen, um freien Speicherplatz zu schaffen. Wenn Sie Bücher von Ihrem eReader entfernen, werden Ihre Bücher stattdessen in der Kobo Cloud gespeichert.

1. Gehen Sie zu Ihrem Startbildschirm.
2. Tippen Sie auf **Bibliothek**.
3. Tippen Sie auf **Bücher**.
4. Tippen Sie unten am Bildschirm auf das Werkzeug-Symbol .
5. Tippen Sie auf **Weitere Einstellungen**.
6. Tippen Sie neben *Heruntergeladene Kobo-Bücher* auf **Alle entfernen**.
Ein Dialogfeld wird angezeigt.
7. Tippen Sie auf **Entfernen**.
Die Inhalte aller Ihrer Bücher werden von Ihrem eReader entfernt.

Lesen auf Ihrem eReader

Inhalt des Abschnitts

- Navigation in einem Buch
- Ändern der Text- und Schriftartenoptionen auf Ihrem Kobo eReader
- Bücher schließen
- Lesezeichen setzen
- Eine Seite mit Lesezeichen wiederfinden
- Text auf Ihrem Kobo eReader markieren
- Betrachten der Markierungen auf Ihrem Kobo eReader
- Wie Sie Markierungen auf Ihrem Kobo eReader entfernen
- Hinzufügen von Notizen zu Ihrem Buch auf Ihrem Kobo eReader
- Ihre Notiz während des Lesens auf Ihrem Kobo eReader sehen
- Notizen aus Ihren Büchern auf Ihrem eReader entfernen
- Verwendung des Wörterbuchs auf Ihrem Kobo eReader
- Wörterbücher hinzufügen oder entfernen

- Übersetzen eines Begriffs

Navigation in einem Buch



Sie können anhand weniger Fingerbewegungen schnell auf jedes Kapitel oder jede Seite in Ihrem Buch navigieren.

Tippen Sie zum Öffnen Ihres Buches auf das Cover oder den Titel auf Ihrem Startbildschirm oder Ihrer Bibliothek.

Tippen oder Streichen Sie zum Umblättern auf den Seitenrand Ihres Buches.

Wenn Sie zwei oder mehr Seiten umblättern möchten:

1. Tippen Sie auf die Seitenmitte, um das Lesemenü aufzurufen.
2. Tippen Sie auf das Navigationssymbol \leftrightarrow .
 - So scrollen Sie durch die Buchseiten: Berühren Sie das Kreis-Symbol in der Navigationsleiste und ziehen Sie es nach rechts, um vorwärts zu gehen und nach links, um zurück zu gehen.
 - Um zur nächsten Seite zu springen, tippen Sie auf das Nach vorne springen-Symbol \rightarrow .
 - Um zur vorherigen Seite zurückzuspringen, tippen Sie auf das Rückwärts springen-Symbol \leftarrow .

- Um zum nächsten Kapitel zu springen, tippen Sie auf das Vorwärts-Symbol .
 - Um zum vorherigen Kapitel zu springen, tippen Sie auf das Zurück-Symbol .
 - Um Kapitel mithilfe des Inhaltsverzeichnisses aufzurufen, tippen Sie auf das **Inhaltsverzeichnis** und dann auf das gewünschte Kapitel.
 - Tippen Sie auf das Zurück-Symbol , um zu der Stelle im Buch zurückzukehren, bei der Sie vorher waren.
3. Tippen Sie auf eine beliebige Stelle auf der Seite, um die Navigationsleiste zu schließen.

Ändern der Text- und Schriftartenoptionen auf Ihrem Kobo eReader

Für den Großteil der eBooks bietet Ihr eReader verschiedene Textgrößen an. Sie können Größe, Schriftarten, Zeilenabstände und Ausrichtung anpassen, um Ihre Augen zu schonen.

1. Tippen Sie, während Sie lesen, auf die Seitenmitte, um das Lesemenü aufzurufen.
2. Tippen Sie auf das Text-Symbol .

3. Anpassen der Schrifteinstellungen:

- Tippen Sie auf das Auswahlmenü neben **Schriftart**, um aus einer Liste von verfügbaren Schriftarten auszuwählen.
- Ziehen Sie den Schieber neben **Schriftgröße**, um die Schriftgröße zu ändern.
- Ziehen Sie den Schieber neben **Zeilenabstand**, um den Abstand zwischen den Zeilen zu vergrößern oder zu verkleinern.
- Ziehen Sie den Schieber neben **Ränder**, um die Seitenränder zu vergrößern oder zu verkleinern.
- Tippen Sie auf die von Ihnen gewählte **Ausrichtung**.

Hinweise:

- Wenn Sie Ihre Texterscheinung anpassen, erinnert sich Ihr eReader an Ihre bevorzugten Einstellungen und wendet diese auch auf andere Bücher an, die Sie lesen.
- Wenn Sie ein PDF lesen, können Sie die Textgröße oder den Stil nicht ändern.

Bücher schließen

Wenn Sie ein Buch fertig gelesen haben, können Sie es als *Gelesen* markieren, sodass es beim nächsten Öffnen wieder von der ersten Seite angezeigt wird.

Wenn Sie ein Buch als *Gelesen* markieren, werden Ihre Lesezeichen, Anmerkungen oder Markierungen nicht entfernt.

1. Suchen Sie das Buch in Ihrer Bibliothek, das geschlossen werden soll.
2. Halten Sie das Buchcover länger gedrückt. Ein Menü wird angezeigt.
3. Wählen Sie **Als Gelesen markieren**.

Lesezeichen setzen

Sie können interessante Passagen oder Seiten, zu denen Sie gerne zurückkehren möchten, mit einem Lesezeichen markieren.

- Tippen Sie beim Lesen rechts oben auf die Seite. Es wird ein Eselsohr angezeigt.

Eine Seite mit Lesezeichen wiederfinden

Wenn Sie ein Eselohr auf einer Seite eingefügt haben, können Sie sie leicht über das Lesemenü wiederfinden.

1. Tippen Sie beim Lesen auf die Mitte der Seite, um das Lesemenü zu öffnen.
2. Tippen Sie auf das Buch-Symbol  unten auf der Seite.
3. Tippen Sie auf **Anmerkungen**.
4. Tippen Sie auf das Lesezeichen, das Sie sehen möchten.

Text auf Ihrem Kobo eReader markieren

Bei den meisten Büchern können Sie Texte hervorheben, ähnlich wie mit einem Textmarker in einem gedruckten Buch.

Hinweis: Sie können keinen Text in einer PDF-Datei markieren.

1. Drücken Sie während des Lesens auf ein Wort und halten Sie es für ein paar Sekunden bis eine Unterstreichung erscheint.
2. Nehmen Sie Ihren Finger wieder von der Seite.

Sie werden ein Kreis-Symbol  am Wortanfang und -ende sehen.

3. Ziehen Sie den ersten Kreis zum Anfang des Textes, den Sie auswählen wollen, und den zweiten Kreis zum Ende.
4. Tippen Sie auf das Markierungs-Symbol .
5. Tippen Sie auf **Markierung**.

Betrachten der Markierungen auf Ihrem Kobo eReader

Sie können die Liste mit den Markierungen, die Sie im Buch während des Lesens gemacht haben, sehen.

1. Tippen Sie in die Seitenmitte.
Damit wird das Lesemenü aufgerufen.
2. Tippen Sie auf das Buch-Symbol  unten auf der Seite.
3. Tippen Sie auf **Anmerkungen**.
Eine Liste Ihrer Lesezeichen, Markierungen und Notizen, die Sie in Ihrem Buch gemacht haben, wird angezeigt.

4. Tippen Sie auf eine Markierung, um die gesamte Passage zu sehen, die Sie markiert haben.

Wie Sie Markierungen auf Ihrem Kobo eReader entfernen

Sie können Markierungen, die Sie in Ihrem Buch während des Lesens gemacht haben, entfernen.

1. Tippen Sie in die Seitenmitte.
Damit wird das Lesemenü aufgerufen.
2. Tippen Sie auf das Buch-Symbol  unten auf der Seite.
3. Tippen Sie auf **Anmerkungen**.
Eine Liste Ihrer Lesezeichen, Markierungen und Notizen, die Sie in Ihrem Buch gemacht haben, wird angezeigt.
4. Tippen Sie auf das Menü-Symbol neben der Markierung, die Sie entfernen möchten.
Ein Menü wird angezeigt.
5. Tippen Sie auf **Markierung entfernen**.
Damit wird die Markierung aus Ihrem Buch entfernt.

Hinzufügen von Notizen zu Ihrem Buch auf Ihrem Kobo eReader

Sie können beim Lesen Notizen zu Ihren Büchern hinzufügen.

1. Tippen Sie während des Lesens ein Wort an und halten Sie es für einige Sekunden gedrückt, bis es unterstrichen ist.
2. Nehmen Sie Ihren Finger wieder von der Seite.
Sie werden ein Kreis-Symbol  am Wortanfang und -ende sehen.
3. Ziehen Sie den ersten Kreis zum Anfang des Textes, den Sie auswählen wollen, und den zweiten Kreis zum Ende.
4. Tippen Sie auf **Notiz hinzufügen**.
5. Verwenden Sie die Tastatur, um Ihre Notizen einzugeben, und tippen Sie auf **Speichern**.

Ihre Notiz während des Lesens auf Ihrem Kobo eReader sehen

Wenn Sie eine Notiz gemacht haben, können Sie sie einfach jederzeit während des Lesens sehen.

1. Tippen Sie in die Seitenmitte.
Damit wird das Lesemenü aufgerufen.
2. Tippen Sie auf das Buch-Symbol  unten auf der Seite.
3. Tippen Sie auf **Anmerkungen**.
Eine Liste Ihrer Lesezeichen, Markierungen und Notizen, die Sie in Ihrem Buch gemacht haben, wird angezeigt.
4. Tippen Sie rechts auf den Text neben *Notiz*, um Ihre vollständige Notiz zu sehen.

Notizen aus Ihren Büchern auf Ihrem eReader entfernen

Wenn Sie eine Notiz nicht mehr brauchen, können Sie sie während des Lesens aus Ihrem Buch löschen.

1. Tippen Sie in die Seitenmitte.
Damit wird das Lesemenü aufgerufen.
2. Tippen Sie auf das Buch-Symbol  unten auf der Seite.
3. Tippen Sie auf **Anmerkungen**.
Eine Liste mit den Lesezeichen, Markierungen und Notizen, die Sie im Buch gemacht haben, wird angezeigt.

4. Tippen Sie auf die Notiz, die Sie löschen wollen, und halten Sie sie gedrückt.
Ein Menü wird angezeigt.
5. Tippen Sie auf **Anmerkungen entfernen**.
Ein Dialogfenster wird angezeigt.
6. Tippen Sie auf **Weiter**, um Ihre Notiz zu löschen.

Verwendung des Wörterbuchs auf Ihrem Kobo eReader



Wenn Sie beim Lesen auf ein unbekanntes Wort stoßen, können Sie die Definition im integrierten Wörterbuch Ihres eReaders nachschlagen.

1. Halten Sie beim Lesen das Wort, das Sie nachschlagen möchten, gedrückt.
Damit erscheint das Wort unterstrichen.
2. Nehmen Sie Ihren Finger wieder von der Seite.
Die Definition des Worts wird angezeigt.

Es ist möglich, dass das Wörterbuch für gewisse Bücher wie PDFs, Bücher aus öffentlichen Bibliotheken oder kostenlose eBooks, die Sie im Internet gefunden haben, nicht funktioniert.

Wörterbücher hinzufügen oder entfernen

Sie können die installierten Wörterbücher auf Ihrem eReader entfernen, um Speicherplatz zu sparen, oder Wörterbücher in anderen Sprachen hinzufügen.

1. Gehen Sie zu Ihrem Startbildschirm.
2. Tippen Sie auf das Menü-Symbol  oben auf dem Bildschirm.
Damit wird das Feld „Schnelleinstellungen“ aufgerufen.
3. Tippen Sie auf **Einstellungen**.
4. Tippen Sie auf **Sprache**.
5. Tippen Sie unter Wörterbuch auf **Bearbeiten**.
6. Wörterbuch hinzufügen oder entfernen:
 - Tippen Sie auf das Plus-Symbol  neben dem Wörterbuch, das Sie hinzufügen möchten.
 - Um das Wörterbuch zu entfernen, tippen Sie auf das Häkchen-Symbol .
7. Tippen Sie auf **Speichern**.

Übersetzen eines Begriffs

Ihr Kobo eReader verfügt über ein Wörterbuch, das Sie während des Lesens verwenden können.

Es ist möglich, dass das Wörterbuch für gewisse Bücher wie PDFs, Bücher aus öffentlichen Bibliotheken oder kostenlose eBooks, die Sie im Internet gefunden haben, nicht funktioniert.

1. Halten Sie in Ihrem Buch das Wort länger gedrückt, das Sie übersetzen möchten.
2. Nehmen Sie Ihren Finger vom Bildschirm.
Die Definition des Wortes wird in einem Dialogfenster angezeigt.
3. Tippen Sie auf das Auswahl-Symbol  unten rechts im Dialogfenster.
Eine Sprachenliste wird im Auswahlmenü angezeigt.
4. Wählen Sie die Sprache aus, in die Sie gerne übersetzen möchten.

Bücher hinzufügen

Inhalt des Abschnitts

- Im Kobo-Onlineshop stöbern
- Ein Buch auf Ihrem Kobo eReader kaufen
- Ein Buch auf Ihren Wunschzettel in Ihrem Kobo eReader hinzufügen
- Betrachten des Wunschzettels
- Erste Schritte mit Adobe Digital Editions
- Installation von Adobe Digital Editions
- Erstellung einer Adobe ID
- Ihren Computer und Ihren eReader mit Adobe Digital Editions autorisieren
- So fügen Sie Ihrem eReader Bücher mithilfe von Adobe Digital Editions hinzu

Im Kobo-Onlineshop stöbern

Es gibt mehrere Möglichkeiten, mit Ihrem eReader Bücher zu suchen und zu kaufen.

1. Gehen Sie zum Startbildschirm.
2. Tippen Sie auf **Shop**.

3. Tippen Sie auf eine der aufgeführten Optionen:
- **Shop-Startseite:** Kobos aktuellste Veröffentlichungen anzeigen. Sie können auch über die Shop-Startseite zur Suchleiste gelangen, um ein Buch anhand des Titels, des Autors oder eines Suchbegriffs zu finden.
 - **Ähnliche Bücher:** Ähnliche Bücher wie jene, die Sie momentan lesen oder im Kobo-Shop suchen.
 - **Empfehlungen für Sie:** Bücher, die Ihnen basierend auf Ihren Einkäufen und Lesegewohnheiten gefallen könnten.
 - **Kategorien:** Eine Themenliste, die Ihnen bei der Suche nach Büchern behilflich sein könnte. Wählen Sie einen Themenbereich, der Sie interessiert.
 - **Buchtipps:** Thematisch geordnete Bücher für einfaches Stöbern.
 - **Wunschzettel:** Hier können Sie Bücher speichern, die Sie später lesen möchten.

Ein Buch auf Ihrem Kobo eReader kaufen

Sie können eBooks direkt auf Ihrem eReader kaufen. Sie brauchen bloß eine WLAN-Verbindung und eine gültige Kreditkarte.

Nach Abschluss des Bezahlvorgangs wird Ihr Buch auf Ihrem Startbildschirm angezeigt.

1. Gehen Sie zu Ihrem Startbildschirm.
2. Tippen Sie auf **Shop**.
3. Suchen Sie ein eBook, das Sie kaufen möchten.
4. Tippen Sie auf **Kaufen** neben dem Buch, das Sie kaufen möchten.
5. Wenn Sie bereits bei Kobo eingekauft und Ihre Rechnungsdaten gespeichert haben, gehen Sie zu Schritt 9.
6. Verwenden Sie die Tastatur, um Ihre Rechnungsadresse und Kreditkartendaten einzugeben.

Hinweis: Wir benötigen Ihre Rechnungsadresse, um je nach Ihrem Standort die entsprechenden Steuern für Ihre Bestellung zu berechnen.

7. Tippen Sie auf **Fertig**, um fortzufahren.
8. Prüfen Sie Ihre Bestellung.
9. Wenn Sie eine Geschenkkarte oder einen Aktionscode einsetzen möchten, tippen Sie auf **Geschenkkarte hinzufügen** oder **Aktionscode hinzufügen** und machen Sie die notwendigen Angaben.

Hinweis: Aktionscodes gelten nur für teilnehmende eBooks oder Zeitschriften, da nicht alle unsere Verleger an diesen Aktionen teilnehmen möchten.

10. Tippen Sie auf **Jetzt kaufen**.

11. Tippen Sie auf **Weiter einkaufen**, um weitere Bücher zu kaufen oder zum Startbildschirm zurückzukehren.

Hinweis: Wenn Sie das gekaufte Buch nicht auf dem Startbildschirm sehen, tippen Sie auf die **Sync**-Kachel



Ein Buch auf Ihren Wunschzettel in Ihrem Kobo eReader hinzufügen

Anhand des Wunschzettels können Sie Bücher verfolgen, die Sie später kaufen möchten.

1. Tippen Sie, während Sie ein Buch kaufen, auf das Pin-Symbol .

Es wird ein Dialogfenster mit einer Bestätigung angezeigt, dass das Buch hinzugefügt wurde.

Betrachten des Wunschzettels

Nachdem Sie Bücher zu Ihrem Wunschzettel hinzugefügt haben, können Sie den Wunschzettel auf Ihrem eReader sehen.

1. Gehen Sie zu Ihrem Startbildschirm.
2. Tippen Sie auf **Shop**.
3. Tippen Sie auf **Wunschzettel**.

Sie sehen eine Liste von Büchern, die Sie zu Ihrem Wunschzettel hinzugefügt haben. Tippen Sie auf das Buch und folgen Sie den Anweisungen auf dem Bildschirm, um es zu kaufen.

Erste Schritte mit Adobe Digital Editions

Adobe Digital Editions (ADE) ist eine kostenlose Software, mit der Sie Ihrem eReader durch das Digital Rights Management (DRM) geschützte eBooks aus einer öffentlichen Bibliothek, einem anderen Shop oder dem Kobo-Shop hinzufügen können.

DRM verhindert die unberechtigte Vervielfältigung oder Weiterverbreitung von eBooks, um die Rechte von Autoren und Verlegern zu schützen. Wenn Sie ein durch DRM geschütztes Buch heruntergeladen haben, erhalten Sie

zusammen mit Ihrem Buch eine Lizenz, die auch als URLLINK.acsm-Datei bekannt ist. Mithilfe von ADE können Sie DRM-geschützte Inhalte auf Ihren eReader laden.

Erste Schritte mit ADE:

- Installieren Sie Adobe Digital Editions.
- Erstellen Sie eine Adobe ID.
- Autorisieren Sie Ihren PC und eReader mit ADE.

Hinweis: Sollten Sie einen Kobo eReader oder Kobos Lese-Apps nutzen, benötigen Sie ADE vielleicht gar nicht. Kobos Lese-Apps und eReader können die meisten Bücher aus dem Kobo-Shop automatisch herunterladen und öffnen.

Installation von Adobe Digital Editions

Installieren Sie Adobe Digital Editions (ADE) auf Ihrem PC oder Mac-Computer, um Digital Rights Management (DRM)-geschützte Inhalte auf Ihren Kobo eReader zu laden.

1. Laden Sie ADE von Adobe.com herunter.
2. Suchen Sie die ADE-Installationsdatei auf Ihrem Computer.
3. Öffnen Sie die ADE-Installationsdatei.
4. Folgen Sie den Anweisungen auf dem Bildschirm.

Erstellung einer Adobe ID

Nachdem Sie Adobe Digital Editions auf Ihrem PC oder Mac installiert haben, müssen Sie eine Adobe ID erstellen.

1. Gehen Sie in Ihrem Webbrowser auf Adobe.com.
2. Klicken Sie auf **Anmelden**.
3. Klicken Sie auf **Adobe ID erhalten**.
4. Füllen Sie die entsprechenden Textfelder des Formulars aus.
5. Klicken Sie auf **Registrieren**.

Ihren Computer und Ihren eReader mit Adobe Digital Editions autorisieren

Nachdem Sie Adobe Digital Editions (ADE) installiert und eine Adobe ID erstellt haben, müssen Sie Ihren Computer und Ihren eReader mit ADE autorisieren. Sie müssen das nur einmal tun.

1. Starten Sie ADE auf Ihrem PC oder Mac.
2. Klicken Sie im Hilfe-Menü auf **Computer autorisieren**.
Ein Fenster zur Computer-Autorisierung wird angezeigt.

3. Geben Sie Ihre Adobe ID und Ihr Passwort ein.
4. Klicken Sie auf **Autorisieren**.
5. Klicken Sie auf **OK**, wenn Adobe das Autorisieren Ihres Computers beendet.
6. Verbinden Sie Ihren eReader mit Ihrem Computer und tippen Sie auf **Verbinden**.
7. Klicken Sie mit der rechten Maustaste in den ADE auf **Kobo eReader** unter „Geräte“ auf der linken Seite.
8. Klicken Sie auf **Gerät autorisieren...**
9. Wählen Sie das Konto aus, das Sie autorisieren möchten.
10. Klicken Sie auf **Gerät autorisieren**.
11. Klicken Sie auf **OK**, um den Vorgang abzuschließen.

So fügen Sie Ihrem eReader Bücher mithilfe von Adobe Digital Editions hinzu

Wenn Sie ein durch das Digital Rights Management (DRM) geschütztes Buch heruntergeladen haben, erhalten Sie zusammen mit Ihrem Buch eine Lizenz, die auch als URLLINK.acsm-Datei bekannt ist. Um auf das Buch zugreifen zu können, müssen Sie die Datei einfach in Adobe Digital Editions (ADE) öffnen. ADE wird Ihre Lizenz überprüfen und

Ihr eBook dann entweder im EPUB- oder PDF-Format herunterladen.

1. Schalten Sie Ihren eReader ein.
2. Verbinden Sie Ihren eReader über ein Micro-USB-Kabel mit Ihrem Computer.
3. Tippen Sie auf **Verbinden** auf Ihrem eReader.
4. Auf Ihrem Computer:
 - a. Suchen Sie den Ordner, in dem Ihr eBook gespeichert ist.
 - b. Klicken Sie doppelt auf die URLLINK.acsm-Datei. Das Buch wird in ADE geöffnet.
 - c. Klicken Sie auf **Bibliothek** im oberen Bereich des Bildschirms.
 - d. Klicken Sie auf **Alle Elemente** im Bücherregal-Menü.
 - e. Wählen Sie Ihr neues Buch aus und ziehen Sie es in das Kobo eReader-Bücherregal (das links unter Geräte aufgelistet ist).
5. Werfen Sie Ihren eReader aus dem Computer aus und entfernen Sie das Micro-USB-Kabel von Ihrem eReader.
Das Buch erscheint in Ihrer Bibliothek.

Hilfe

Inhalt des Abschnitts

- Hilfe
- Information zu Sicherheit, gesetzlichen Vorschriften und Garantie

Hilfe

Sie haben Fragen oder benötigen Hilfe? Besuchen Sie kobo.com/help.

Information zu Sicherheit, gesetzlichen Vorschriften und Garantie

Wichtige Informationen zu Sicherheit, gesetzlichen Vorschriften und Garantie zu Ihrem eReader finden Sie auf kobo.com/userguides.

Hinweis: Die Konformitätserklärung kann für verschiedene Kobo eReader-Modelle unterschiedlich ausfallen. Kobo.com/userguides beinhaltet Informationen dazu, wie Sie die Modellnummer Ihres Kobo eReaders finden.